

## VARPELIS

Tokiu varpeliu galite dekoruoti išlankytą kalėdinę eglutę.

Jums reikės kvadratinio popieriaus lapo.

1. Sulenkite popieriaus lapą įstrižai pusiau iš visų pusių ir atlenkite atgal.

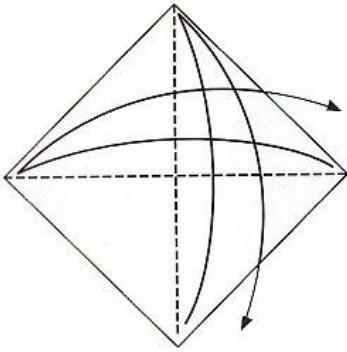

2 - 3. Užlenkite vieną kampuką į viršų iki vidurio linijos. Gausite parodytą figūrą. Ją apverskite į kitą pusę.

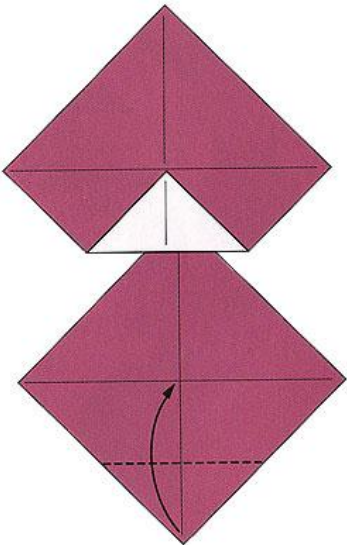

4. Apatinį užlenktą kampuką lenkite į viršų iki vidurio linijos, paties kampuko neužlenkdami, o atversdami, kad matytųsi.

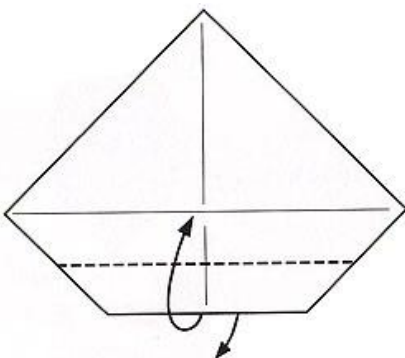

5. Toliau lankstome būsimą varpelio skambaliuką, kaip parodyta padidintame paveikslėlyje.

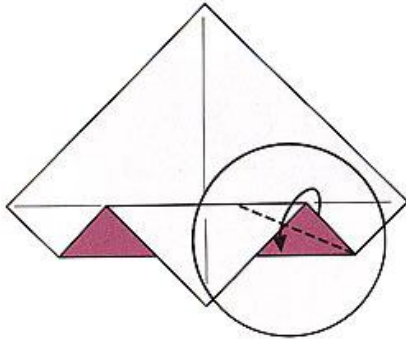

6. Viršutinį kraštą lenkiame prie apatinio krašto, kaip parodyta paveikslėlyje.

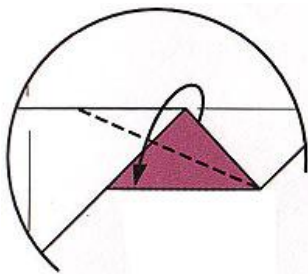

7. Atlenkiamo atgal.

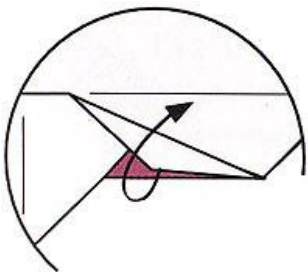

8. Praskleidžiame ir padarome įlenkimą, kaip parodyta paveikslėlyje.

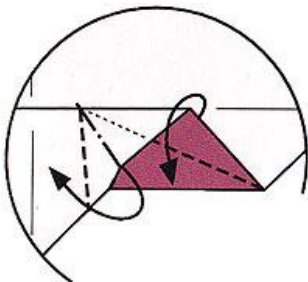

9. Gausime tokią figūrą.

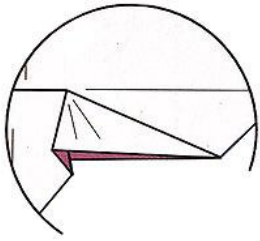

10. Tą patį kartokite ir kitoje skambaliuko pusėje.

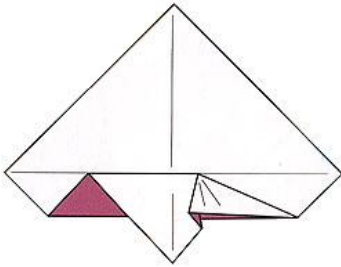

11. Viršų lenkite apačion.

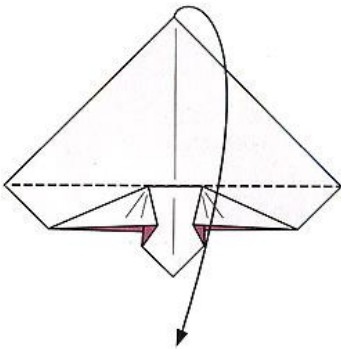

12. Tuomet šiek tiek palikę kraštinės, lenkite viršun.

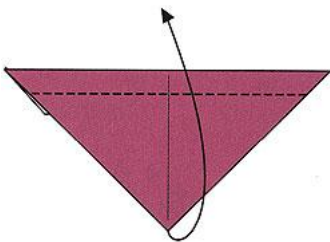

13. Kraštus lenkite iki vidurio linijos.

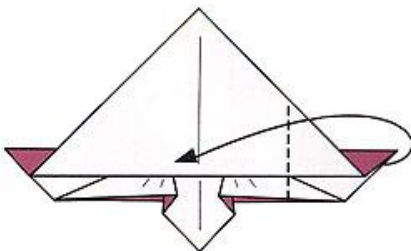

14. Šiek tiek praskleiskite kraštą, kaip parodyta paveikslėlyje.

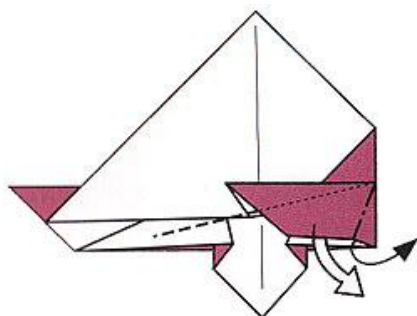

15. Kraštą užlenkite viršun.

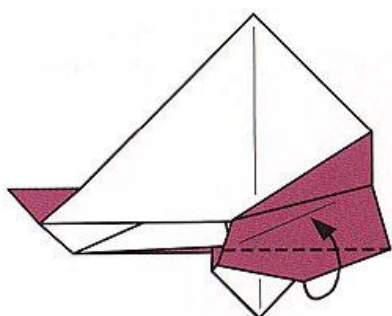

16. Tą patį pakartokite ir su kita puse.

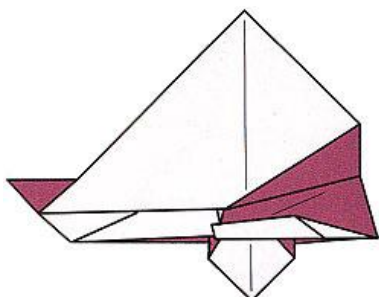

17. Gausite tokią figūrą. Apverskite.

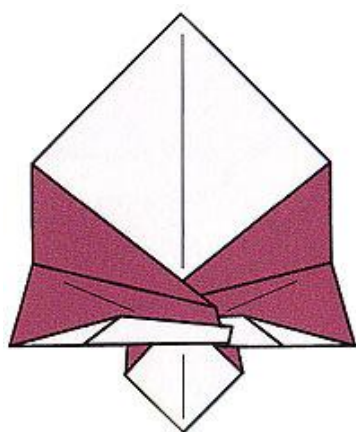

18. Skambaliuko apačią šiek tiek užlenkite į viršų.

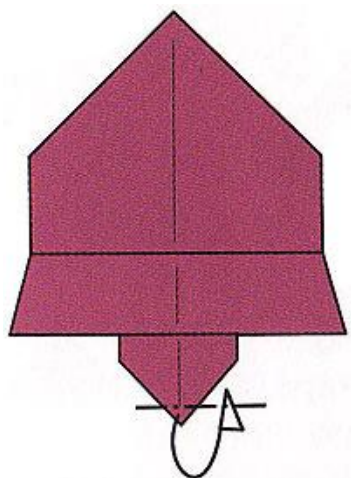

19. Įlenkite viršutinį kampą.

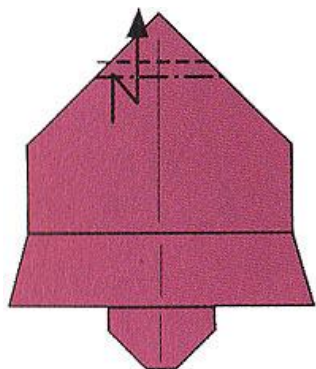

20. Štai ir baigtas varpelis.

